

КАТАЛОГ ПРОДУКЦИИ

ПОРТАТИВНАЯ ВЕРСИЯ

Lifetech Scientific (Shenzhen) Co., Ltd.

Дополнительный адрес: Cybio Electronic Building, Langshan 2nd Street, North Area of High-tech Park, Nanshan District, Shenzhen 518057

Тел.: +86-755-86026250 Факс: +86-755-86026251

Адрес электронной почты: marketing@lifetechmed.com

Веб-сайт: www.lifetechmed.com

Уполномоченный представитель в ЕС:
LifeTech Scientific (Europe) Coöperatief U.A
Oliemolenstraat 60, 6416CB Heerlen, the Netherlands (Нидерланды)

2019-RU-A-1.0



СОДЕРЖАНИЕ

Системы для окклюзии при врожденных и структурных заболеваниях сердца

Окклюдер LAmbre™ для УЛП	1
Окклюдер CeraFlex™ для ДМПП	3
Окклюдер CeraFlex™ для ДМПП со множественной фенестрацией	5
Окклюдер CeraFlex™ для ОАП	6
Окклюдер CeraFlex™ для ООО	7
Окклюдер Cera™ для ДМПП	8
Окклюдер Cera™ для ДМПП со множественной фенестрацией	9
Окклюдер Cera™ для ДМЖП	10
Окклюдер Cera™ для ОАП	13
Окклюдер Cera™ для ООО	14
Васкулярная заглушка Cera™	15
Окклюдер HeariR™ для ДМПП	16
Окклюдер HeariR™ для ДМПП со множественной фенестрацией	17
Окклюдер HeariR™ для ДМЖП	18
Окклюдер HeariR™ для ОАП	21
Окклюдер KONAR-MF™ для ДМЖП	22

Системы доставки и принадлежности

Система доставки LAmbre™	24
Интродьюсер SteerEase™	24
Калибровочный баллон AcuMark™	26
Управляемый интродьюсер Fustar™	26
Система петлевой ловушки SeQure™	27

Периферические системы

Фильтр полой вены Aegisy™	28
---------------------------------	----

Семейство стент-графтов

Периферическая система стента GoldenFlow™ без покрытия	29
Система стент-графтов Ankura™ для АГА	33
Система стент-графтов Ankura™ для АБА	38
Система стент-графтов Ankura™ AUI	41

(одиночный арто-подвздошный)

Окклюдер LAmbre™ для ушка левого предсердия (УЛП)

Окклюдер LAmbre™ для УЛП представляет собой чрескатетерное самораскрывающееся изделие, состоящее из зонтика и крышки, соединенных друг с другом соединительной муфтой. Зонтик изготовлен из нитинолового эластичного каркаса с крючками для фиксации изделия на стенках УЛП. Крышка изготовлена из нитиноловой эластичной сетки, образующей плоский диск со ступицей с пазом для присоединения к кабелю для доставки. Как зонтик, так и крышка склеены ПЭТ-мембранами во избежание попадания крови в УЛП после имплантации.

Показания

Окклюдер LAmbre™ для УЛП представляет собой чрескожное чрескатетерное устройство, предназначенное для предотвращения тромбозмболии из УЛП у пациентов с неклапанной фибрилляцией предсердий.



Преимущества продукта

- Простота применения
- Подходит для УЛП различного анатомического строения
- Полностью извлекается и переставляется в пределах УЛП
- Патентованная конструкция фиксатора для улучшенной фиксации изделия
- Оболочка для доставки калибра 8-10 Fr



Окклюдер LAmbre™ для ушка левого предсердия (УЛП)

Характеристики продукции LAmbre™

Характеристики изделия для УЛП с одной долей

 	№ по каталогу	D дистальный диаметр зонтика (мм)	D1 проксимальный диаметр зонтика (мм)	Размер системы доставки LAmbre™
	LT-LAA-1622	16	22	8F, 900 мм ; 9F, 900 мм ; 10F, 900 мм
	LT-LAA-1824	18	24	
	LT-LAA-2026	20	26	9F, 900 мм ; 10F, 900 мм
	LT-LAA-2228	22	28	
	LT-LAA-2430	24	30	10F, 900 мм
	LT-LAA-2632	26	32	
	LT-LAA-2834	28	34	
	LT-LAA-3036	30	36	
	LT-LAA-3236	32	36	
	LT-LAA-3438	34	38	
LT-LAA-3640	36	40		

Характеристики изделия для УЛП с несколькими долями

 	№ по каталогу	D дистальный диаметр зонтика (мм)	D1 проксимальный диаметр зонтика (мм)	Размер системы доставки LAmbre™
	LT-LAA-1630	16	30	9F, 900 мм ; 10F, 900 мм
	LT-LAA-1832	18	32	
	LT-LAA-2032	20	32	10F, 900 мм
	LT-LAA-2234	22	34	
	LT-LAA-2436	24	36	
	LT-LAA-2638	26	38	

Окклюдер серии CeraFlex™ — окклюдер третьего поколения

- Окклюдер CeraFlex™ оснащен уникальной системой доставки с максимальным углом поворота 360 градусов и ручьятойкой для доставки нового типа для оптимизации размещения врача и контролируемого безопасного высвобождения окклюдера.
- Окклюдер CeraFlex™ представляет собой заранее установленное изделие. Каждый окклюдер заранее присоединен к кабелю и устройству для загрузки в упаковке изделия.
- Окклюдер CeraFlex™ представляет собой устройство с двумя самораскрывающимися дисками, изготовленное из нитиноловой проволочной сетки. На все структуры нанесено покрытие из нитрида титана по патентованной технологии.

Преимущества продукта

- Обеспечивает точное контролируемое размещение во время процедуры и минимизирует нежелательные колебания и натяжение имплантата.
- Выполненные испытания выявили снижение высвобождения никеля на 93 % по сравнению с окклюдерами без покрытия, что также может ускорять эндотелиализацию.
- В конструкции нового CeraFlex™ убран дистальный паз, что позволяет минимизировать расход материала и избежать тромбозных осложнений.

Окклюдер CeraFlex™ для ДМПП

Окклюдер CeraFlex™ для ДМПП представляет собой устройство с двумя самораскрывающимися дисками, соединенное перехватом для подгонки под размер ДМПП. Мембраны из ПЭТ надежно прикреплены к дискам и перехвату и обеспечивают платформу для роста ткани перегородки, повышая ее способность к смыканию.

Характеристики окклюдера CeraFlex™ для ДМПП

№ по каталогу	D Диаметр перехвата (мм)	D1 Диаметр правого диска (мм)	D2 Диаметр левого диска (мм)	L Длина перехвата (мм)	Минимальный рекомендуемый размер оболочки StearEase™ (Fr.)
LT-ASDF-06	6	14	18	4	SFA8F-f
LT-ASDF-08	8	16	20	4	SFA8F-f
LT-ASDF-10	10	18	22	4	SFA8F-f
LT-ASDF-12	12	22	26	4	SFA9F-f
LT-ASDF-14	14	24	28	4	SFA10F-f
LT-ASDF-16	16	26	30	4	SFA10F-f
LT-ASDF-18	18	28	32	4	SFA10F-f
LT-ASDF-20	20	30	34	4	SFA12F-f
LT-ASDF-22	22	32	36	4	SFA12F-f
LT-ASDF-24	24	34	38	4	SFA12F-f
LT-ASDF-26	26	36	40	4	SFA12F-f
LT-ASDF-28	28	38	42	4	SFA12F-f
LT-ASDF-30	30	40	44	4	SFA14F-f
LT-ASDF-32	32	42	46	4	SFA14F-f





Окклюдер CeraFlex™ для ДМПП со множественной фенестрацией

Окклюдер CeraFlex™ для ДМПП со множественной фенестрацией представляет собой устройство с двумя самораскрывающимися дисками, соединенное узким перехватом. Мембраны из ПЭТ надежно прикреплены к двум дискам, закрывая фенестрацию.

Серия для ДМПП включает как окклюдер для ДМПП, так и окклюдер для ДМПП со множественной фенестрацией, что помогает выбрать наиболее подходящее для данного клинического состояния изделие.

Характеристики окклюдера CeraFlex™ для ДМПП со множественной фенестрацией

 	№ по каталогу	D1	D2	L	Минимальный рекомендуемый размер оболочки SteerEase™ (Fr.)
		Диаметр правого диска (мм)	Диаметр левого диска (мм)	Длина перехвата (мм)	
	LT-ASDF-MF-1818	18	18	3	SFA9F-f
	LT-ASDF-MF-2518	25	18	3	SFA10F-f
	LT-ASDF-MF-2525	25	25	3	SFA10F-f
	LT-ASDF-MF-3030	30	30	3	SFA12F-f
	LT-ASDF-MF-3525	35	25	3	SFA14F-f
	LT-ASDF-MF-3535	35	35	3	SFA14F-f
	LT-ASDF-MF-4040	40	40	3	SFA14F-f

Окклюдер CeraFlex™ для ОАП

Окклюдер CeraFlex™ для ОАП представляет собой самораскрывающееся конусообразное изделие, соответствующее анатомическим особенностям незаращенного артериального протока. Удерживающая юбка на проксимальной стороне обеспечивает фиксированное размещение со стороны аорты. Плотные мембраны из ПТФЭ, способные блокировать кровоток при высоком давлении, надежно прикреплены к изделию, обеспечивая эффективное мгновенное полное закрытие протока.

Характеристики окклюдера CeraFlex™ для ОАП

 	№ по каталогу	D	D1	D2	L	Минимальный рекомендуемый размер оболочки SteerEase™ (Fr.)
		Удерживающая юбка (мм)	Проксимальный диаметр (мм)	Дистальный диаметр (мм)	Длина перехвата (мм)	
	LT-PDAf-0406	10	4	6	7	SFP6F-f
	LT-PDAf-0608	12	6	8	7	SFP7F-f
	LT-PDAf-0810	14	8	10	7	SFP7F-f
	LT-PDAf-1012	16	10	12	7	SFP8F-f
	LT-PDAf-1214	20	12	14	7	SFP9F-f
	LT-PDAf-1416	22	14	16	8	SFP9F-f
	LT-PDAf-1618	24	16	18	8	SFP10F-f
	LT-PDAf-1820	26	18	20	9	SFP12F-f
	LT-PDAf-2022	28	20	22	9	SFP12F-f
	LT-PDAf-2224	30	22	24	10	SFP14F-f

Окклюдер CeraFlex™ для ОО

Окклюдер CeraFlex™ для ОО представляет собой устройство с двумя самораскрывающимися дисками, соединенное узким перехватом, предусматривающее оптимальное прилегание каждого диска к стенке перегородки; мембраны из ПЭТ надежно прикреплены к двум дискам, блокируя остаточные шунты.

Характеристики окклюдера Cera™ для ОО

№ по каталогу	D1 Диаметр правого диска (мм)	D2 Диаметр левого диска (мм)	L Длина перехвата (мм)	Минимальный рекомендуемый размер оболочки SteerEase™ (Fr.)
LT-PFOI-1818	18	18	3	SFA9F-f
LT-PFOI-2518	25	18	3	SFA10F-f
LT-PFOI-2525	25	25	3	SFA10F-f
LT-PFOI-3025	30	25	3	SFA12F-f
LT-PFOI-3030	30	30	3	SFA12F-f
LT-PFOI-3525	35	25	3	SFA14F-f

Окклюдеры серии Cera™ — окклюдеры второго поколения

Все нитиноловые структуры окклюдеров Cera™ имеют патентованное покрытие из нитрида титана. Окклюдер представляет собой устройство с двумя самораскрывающимися дисками, изготовленное из нитиноловой проволочной сетки. Для соответствия анатомическим особенностям различных дефектов окклюдеры серии Cera™ включают все виды окклюдеров для коррекции врожденных и структурных заболеваний сердца.

Преимущества продукта

- Предотвращает утку никеля
- Стимулирует быструю эндотелиализацию и полное закрытие дефекта
- Полная линейка продуктов, соответствующих клиническим потребностям

Окклюдер Cera™ для ДМПП

Окклюдер Cera™ для ДМПП представляет собой устройство с двумя самораскрывающимися дисками, соединенное перехватом для подгонки под размер ДМПП. Мембраны из ПЭТ надежно прикреплены к дискам и перехвату и обеспечивают платформу для роста ткани перегородки, повышая ее способность к смыканию.

Характеристики окклюдера Cera™ для ДМПП

№ по каталогу	D Диаметр перехвата (мм)	D1 Диаметр правого диска (мм)	D2 Диаметр левого диска (мм)	L Длина перехвата (мм)	Минимальный рекомендуемый размер оболочки SteerEase™ (Fr.)	Минимальный рекомендуемый размер оболочки FluStar™ (Fr.)
LT-ASD-06	6	14	18	4	SFA7F	SVA7F-800
LT-ASD-08	8	16	20	4	SFA7F	SVA7F-800
LT-ASD-10	10	18	22	4	SFA7F	SVA7F-800
LT-ASD-12	12	22	26	4	SFA8F	SVA8F-800
LT-ASD-14	14	24	28	4	SFA9F	SVA9F-800
LT-ASD-16	16	26	30	4	SFA9F	SVA9F-800
LT-ASD-18	18	28	32	4	SFA9F	SVA9F-800
LT-ASD-20	20	30	34	4	SFA10F	SVA10F-800
LT-ASD-22	22	32	36	4	SFA10F	SVA10F-800
LT-ASD-24	24	34	38	4	SFA12F	SVB12F-800
LT-ASD-26	26	36	40	4	SFA12F	SVB12F-800
LT-ASD-28	28	38	42	4	SFA12F	SVB12F-800
LT-ASD-30	30	40	44	4	SFA12F	SVB12F-800
LT-ASD-32	32	42	46	4	SFA12F	SVB12F-800
LT-ASD-34	34	44	50	4	SFA14F	SVB14F-800
LT-ASD-36	36	46	52	4	SFA14F	SVB14F-800
LT-ASD-38	38	48	54	4	SFA14F	SVB14F-800
LT-ASD-40	40	50	56	4	SFA14F	SVB14F-800
LT-ASD-42	42	52	58	4	SFA14F	SVB14F-800

Окклюдер Cera™ для ДМПП со множественной фенестрацией

Окклюдер Cera™ для ДМПП со множественной фенестрацией представляет собой устройство с двумя самораскрывающимися дисками, соединенное узким перехватом. Мембраны из ПЭТ надежно прикреплены к двум дискам, закрывая фенестрации.

Характеристики окклюдера Cera™ для ДМПП со множественной фенестрацией

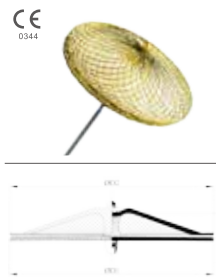

№ по каталогу	D1 Диаметр правого диска (мм)	D2 Диаметр левого диска (мм)	L Длина перехвата (мм)	Минимальный рекомендуемый размер оболочки SteerEase™ (Fr.)
LT-ASD-MF-1818	18	18	3	SFA8F
LT-ASD-MF-2518	25	18	3	SFA9F
LT-ASD-MF-2525	25	25	3	SFA9F
LT-ASD-MF-3030	30	30	3	SFA10F
LT-ASD-MF-3525	35	25	3	SFA12F
LT-ASD-MF-3535	35	35	3	SFA12F
LT-ASD-MF-4040	40	40	3	SFA12F

Окклюдер Cera™ для ДМЖП

Окклюдер Cera™ для ДМЖП представляет собой устройство с двумя самораскрывающимися дисками, имеющее патентованное покрытие из нитрида титана. Плотные мембраны из ПТФЭ, способные блокировать кровоток при высоком давлении, надежно прикреплены к изделию, обеспечивая эффективное мгновенное полное закрытие протока. Окклюдеры серии Cera™ для ДМЖП соответствуют анатомическим особенностям дефектов желудочка; три изделия для околомембранных ДМЖП и одно изделие для мышечного ДМЖП отличаются оптимальной конструкцией.

Характеристики окклюдера Cera™ для мышечного ДМЖП

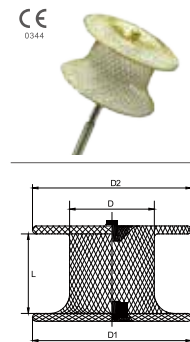

№ по каталогу	D Диаметр перехвата (мм)	D1 Диаметр правого диска (мм)	D2 Диаметр левого диска (мм)	L Длина перехвата (мм)	Минимальный рекомендуемый размер оболочки SteerEase™ (Fr.)
LT-VSD-MU-04	4	10	10	7	SFP5F
LT-VSD-MU-05	5	11	11	7	SFP5F
LT-VSD-MU-06	6	12	12	7	SFP5F
LT-VSD-MU-07	7	13	13	7	SFP6F
LT-VSD-MU-08	8	14	14	7	SFP7F
LT-VSD-MU-10	10	16	16	7	SFP7F
LT-VSD-MU-12	12	18	18	7	SFP9F
LT-VSD-MU-14	14	20	20	7	SFP9F
LT-VSD-MU-16	16	22	22	7	SFP9F
LT-VSD-MU-18	18	24	24	7	SFP10F
LT-VSD-MU-20	20	26	26	7	SFP10F
LT-VSD-MU-22	22	28	28	7	SFP12F
LT-VSD-MU-24	24	30	30	7	SFP12F

Окклюдер Cera™ для ДМЖП

Характеристики окклюдера Cera™ для мембранного ДМЖП (симметричного)

№ по каталогу	D Диаметр перехвата (мм)	D1 Диаметр правого диска (мм)	D2 Диаметр левого диска (мм)	L Длина перехвата (мм)	Минимальный рекомендуемый размер оболочки SteerEase™ (Fr.)
LT-VSD-Sym-04	4	8	8	3	SFP5F
LT-VSD-Sym-05	5	9	9	3	SFP5F
LT-VSD-Sym-06	6	10	10	3	SFP6F
LT-VSD-Sym-07	7	11	11	3	SFP6F
LT-VSD-Sym-08	8	12	12	3	SFP7F
LT-VSD-Sym-10	10	14	14	3	SFP7F
LT-VSD-Sym-12	12	16	16	3	SFP9F
LT-VSD-Sym-14	14	19	19	3	SFP9F
LT-VSD-Sym-16	16	21	21	3	SFP9F
LT-VSD-Sym-18	18	23	23	3	SFP10F
LT-VSD-Sym-20	20	25	25	3	SFP10F
LT-VSD-Sym-22	22	27	27	3	SFP12F
LT-VSD-Sym-24	24	29	29	3	SFP12F

Характеристики окклюдера Cera™ для мембранного ДМЖП (эксцентричного)

№ по каталогу	D Диаметр перехвата (мм)	D1 Диаметр правого диска (мм)	D2 Диаметр левого диска (мм)	L Длина перехвата (мм)	Минимальный рекомендуемый размер оболочки SteerEase™ (Fr.)
LT-VSD-Ecc-04	4	10	10	3	SFP5F
LT-VSD-Ecc-05	5	11	11	3	SFP5F
LT-VSD-Ecc-06	6	12	12	3	SFP6F
LT-VSD-Ecc-07	7	13	13	3	SFP6F
LT-VSD-Ecc-08	8	14	14	3	SFP7F
LT-VSD-Ecc-10	10	16	16	3	SFP7F
LT-VSD-Ecc-12	12	18	18	3	SFP9F
LT-VSD-Ecc-14	14	20	20	3	SFP9F
LT-VSD-Ecc-16	16	22	22	3	SFP9F
LT-VSD-Ecc-18	18	24	24	3	SFP10F
LT-VSD-Ecc-20	20	26	26	3	SFP10F
LT-VSD-Ecc-22	22	28	28	3	SFP12F
LT-VSD-Ecc-24	24	30	30	3	SFP12F

Характеристики окклюдера Cera™ для мембранного ДМЖП (асимметричного)

№ по каталогу	D Диаметр перехвата (мм)	D1 Диаметр правого диска (мм)	D2 Диаметр левого диска (мм)	L Длина перехвата (мм)	Минимальный рекомендуемый размер оболочки SteerEase™ (Fr.)
LT-VSD-Asym-04	4	9	11,6	3	SFP5F
LT-VSD-Asym-05	5	10	12,6	3	SFP5F
LT-VSD-Asym-06	6	11	13,6	3	SFP6F
LT-VSD-Asym-07	7	12	14,6	3	SFP6F
LT-VSD-Asym-08	8	13	15,6	3	SFP7F
LT-VSD-Asym-10	10	15	17,6	3	SFP7F
LT-VSD-Asym-12	12	17	19,6	3	SFP9F
LT-VSD-Asym-14	14	19	21,6	3	SFP9F
LT-VSD-Asym-16	16	21	23,6	3	SFP9F
LT-VSD-Asym-18	18	23	25,6	3	SFP10F
LT-VSD-Asym-20	20	25	27,6	3	SFP10F
LT-VSD-Asym-22	22	27	29,6	3	SFP12F
LT-VSD-Asym-24	24	29	31,6	3	SFP12F

Окклюдер Cera™ для ОАП

Окклюдер Cera™ для ОАП представляет собой самораскрывающееся конусообразное изделие, соответствующее анатомическим особенностям незарощенного артериального протока. Удерживающая юбка на дистальной стороне обеспечивает фиксированное размещение со стороны аорты. Плотные мембраны из ПТФЭ, способные блокировать кровоток при высоком давлении, надежно прикреплены к изделию, обеспечивая эффективное мгновенное полное закрытие протока.

Характеристики окклюдера Cera™ для ОАП

CE 0344		№ по каталогу	D Диаметр перехвата (мм)	D1 Диаметр правого диска (мм)	D2 Диаметр левого диска (мм)	L Длина перехвата (мм)	Минимальный рекомендуемый размер оболочки SteerEase™ (Fr)
		LT-PDA-0406	10	4	6	7	SFP5F
		LT-PDA-0608	12	6	8	7	SFP6F
		LT-PDA-0810	14	8	10	7	SFP7F
		LT-PDA-1012	16	10	12	7	SFP8F
		LT-PDA-1214	20	12	14	7	SFP8F
		LT-PDA-1416	22	14	16	8	SFP8F
		LT-PDA-1618	24	16	18	8	SFP9F
		LT-PDA-1820	26	18	20	9	SFP10F
		LT-PDA-2022	28	20	22	9	SFP12F
		LT-PDA-2224	30	22	24	10	SFP12F

Окклюдер Cera™ для ООО

Окклюдер Cera™ для ООО представляет собой устройство с двумя самораскрывающимися дисками, соединенное узким перехватом, предусматривающее оптимальное прилегание каждого диска к стенке перегородки. Кроме того, мембраны из ПЭТ надежно прикреплены к двум дискам, блокируя остаточные шунты.

Характеристики окклюдера Cera™ для ООО

CE 0344		№ по каталогу	D1 Диаметр правого диска (мм)	D2 Диаметр левого диска (мм)	L Длина перехвата (мм)	Минимальный рекомендуемый размер оболочки SteerEase™ (Fr)
		LT-PFO-1818	18	18	3	SFA8F
		LT-PFO-2518	25	18	3	SFA9F
		LT-PFO-2525	25	25	3	SFA9F
		LT-PFO-3025	30	25	3	SFA10F
		LT-PFO-3030	30	30	3	SFA10F
		LT-PFO-3525	35	25	3	SFA14F

Васкулярная заглушка Cera™

Васкулярная заглушка Cera™ представляет собой самораскрывающееся цилиндрическое изделие, имеющее патентованное покрытие из нитрида титана. Плотные мембраны из ПЭТФ надежно прикреплены к изделию, заполняя отверстие и блокируя кровоток.

Требуемые характеристики васкулярной заглушки Cera™



№ по каталогу	D Диаметр заглушки (мм)	L Длина заглушки (мм)	Минимальный внутренний диаметр для размера E3 Cera (Fr.)
LT-PLUG-04	4	7	4F(1.40mm/0.0551")
LT-PLUG-06	6	7	4F(1.40mm/0.0551")
LT-PLUG-08	8	7	5F(1.75mm/0.0689")
LT-PLUG-10	10	8	5F(1.75mm/0.0689")
LT-PLUG-12	12	8	6F(2.10mm/0.0827")
LT-PLUG-14	14	10	7F(2.40mm/0.0945")
LT-PLUG-16	16	10	7F(2.40mm/0.0945")
LT-PLUG-18	18	11	8F(2.80mm/0.110")
LT-PLUG-20	20	12	8F(2.80mm/0.110")
LT-PLUG-22	22	14	9F(3.10mm/0.122")
LT-PLUG-24	24	14	9F(3.10mm/0.122")

Окклюдеры серии HeartR™ — окклюдеры первого поколения

Окклюдер HeartR™ представляет собой устройство с двумя самораскрывающимися дисками, изготовленное из никелевой проволочной сетки.

Окклюдер HeartR™ для ДМПП

Окклюдер HeartR™ для ДМПП представляет собой устройство с двумя самораскрывающимися дисками, соединенное перехватом для подгонки под размер ДМПП. Мембраны из ПЭТ надежно прикреплены к дискам и перехвату и обеспечивают платформу для роста ткани перегородки, повышая ее способность к смыканию.

Характеристики окклюдера HeartR™ для ДМПП

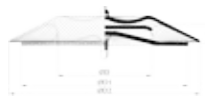

№ по каталогу	D Диаметр перехвата (мм)	D1 Диаметр правого диска (мм)	D2 Диаметр левого диска (мм)	L Длина перехвата (мм)	Минимальный рекомендуемый размер оболочки SteerEase™ (Fr.)	Минимальный рекомендуемый размер оболочки Fustar™ (Fr.)
XJFS06	6	14	18	4	SFA7F	SVA7F-800
XJFS08	8	16	20	4	SFA7F	SVA7F-800
XJFS10	10	18	22	4	SFA7F	SVA7F-800
XJFS12	12	22	26	4	SFA8F	SVA8F-800
XJFS14	14	24	28	4	SFA9F	SVA9F-800
XJFS16	16	26	30	4	SFA9F	SVA9F-800
XJFS18	18	28	32	4	SFA9F	SVA9F-800
XJFS20	20	30	34	4	SFA10F	SVA10F-800
XJFS22	22	32	36	4	SFA10F	SVA10F-800
XJFS24	24	34	38	4	SFA12F	SVB12F-800
XJFS26	26	36	40	4	SFA12F	SVB12F-800
XJFS28	28	38	42	4	SFA12F	SVB12F-800
XJFS30	30	40	44	4	SFA12F	SVB12F-800
XJFS32	32	42	46	4	SFA12F	SVB12F-800
XJFS34	34	44	50	4	SFA14F	SVB14F-800
XJFS36	36	46	52	4	SFA14F	SVB14F-800
XJFS38	38	48	54	4	SFA14F	SVB14F-800
XJFS40	40	50	56	4	SFA14F	SVB14F-800
XJFS42	42	52	58	4	SFA14F	SVB14F-800

Окклюдер HeartR™ для ДМПП со множественной фенестрацией

Окклюдер HeartR™ для ДМПП со множественной фенестрацией представляет собой устройство с двумя самораскрывающимися дисками, соединенное узким перехватом. Мембраны из ПЭТ надежно прикреплены к двум дискам, закрывая фенестрации.

Характеристики окклюдера HeartR™ для ДМПП со множественной фенестрацией

CE 0344		№ по каталогу	D1	D2	L	Минимальный рекомендуемый размер оболочки SteerEase™ (Fr)
			Диаметр правого диска (мм)	Диаметр левого диска (мм)	Длина перехвата (мм)	
		XJFS1818	18	18	3	SFA8F
		XJFS2518	25	18	3	SFA9F
		XJFS2525	25	25	3	SFA9F
		XJFS3030	30	30	3	SFA10F
		XJFS3525	35	25	3	SFA12F
		XJFS3535	35	35	3	SFA12F
		XJFS4040	40	40	3	SFA12F

Окклюдер HeartR™ для ДМЖП

Окклюдер HeartR™ для ДМЖП представляет собой устройство с двумя самораскрывающимися дисками, имеющее патентованное покрытие из нитрида титана. Плотные мембраны из ППЭ, способные блокировать кровоток при высоком давлении, надежно прикреплены к изделию, обеспечивая эффективное мгновенное полное закрытие протока. Окклюдеры серии HeartR™ для ДМЖП соответствуют анатомическим особенностям дефектов желудочка; три изделия для околомембранных ДМЖП и одно изделие для мышечного ДМЖП отличаются оптимальной конструкцией.

Характеристики окклюдера HeartR™ для мышечного ДМЖП

CE 0344		№ по каталогу	D	D1	D2	L	Минимальный рекомендуемый размер оболочки SteerEase™ (Fr)
			Диаметр перехвата (мм)	Диаметр правого диска (мм)	Диаметр левого диска (мм)	Длина перехвата (мм)	
		XJFVJ04	4	10	10	7	SFP5F
		XJFVJ05	5	11	11	7	SFP5F
		XJFVJ06	6	12	12	7	SFP5F
		XJFVJ07	7	13	13	7	SFP6F
		XJFVJ08	8	14	14	7	SFP7F
		XJFVJ10	10	16	16	7	SFP7F
		XJFVJ12	12	18	18	7	SFP9F
		XJFVJ14	14	20	20	7	SFP9F
		XJFVJ16	16	22	22	7	SFP9F
		XJFVJ18	18	24	24	7	SFP10F
		XJFVJ20	20	26	26	7	SFP10F
		XJFVJ22	22	28	28	7	SFP12F
		XJFVJ24	24	30	30	7	SFP12F

Окклюдер HeartR™ для ДМЖП

Характеристики окклюдера HeartR™ для мембранного ДМЖП (симметричного)

CE 0344		№ по каталогу	D	D1	D2	L	Минимальный рекомендуемый размер оболочки SteerEase (Fr.)
			Диаметр перехвата (мм)	Диаметр правого диска (мм)	Диаметр левого диска (мм)	Длина перехвата (мм)	
		XJFVM04	4	8	8	3	SFP5F
		XJFVM05	5	9	9	3	SFP5F
		XJFVM06	6	10	10	3	SFP6F
		XJFVM07	7	11	11	3	SFP6F
		XJFVM08	8	12	12	3	SFP7F
		XJFVM10	10	14	14	3	SFP7F
		XJFVM12	12	16	16	3	SFP9F
		XJFVM14	14	19	19	3	SFP9F
		XJFVM16	16	21	21	3	SFP9F
		XJFVM18	18	23	23	3	SFP10F
		XJFVM20	20	25	25	3	SFP10F
		XJFVM22	22	27	27	3	SFP12F
		XJFVM24	24	29	29	3	SFP12F

Характеристики окклюдера HeartR™ для мембранного ДМЖП (эксцентричного)

CE 0344		№ по каталогу	D	D1	D2	L	Минимальный рекомендуемый размер оболочки SteerEase (Fr.)
			Диаметр перехвата (мм)	Диаметр правого диска (мм)	Диаметр левого диска (мм)	Длина перехвата (мм)	
		XJFVM04B	4	10	10	3	SFP5F
		XJFVM05B	5	11	11	3	SFP5F
		XJFVM06B	6	12	12	3	SFP6F
		XJFVM07B	7	13	13	3	SFP6F
		XJFVM08B	8	14	14	3	SFP7F
		XJFVM10B	10	16	16	3	SFP7F
		XJFVM12B	12	18	18	3	SFP9F
		XJFVM14B	14	20	20	3	SFP9F
		XJFVM16B	16	22	22	3	SFP9F
		XJFVM18B	18	24	24	3	SFP10F
		XJFVM20B	20	26	26	3	SFP10F
		XJFVM22B	22	28	28	3	SFP12F
		XJFVM24B	24	30	30	3	SFP12F

Характеристики окклюдера HeartR™ для мембранного ДМЖП (асимметричного)

CE 0344		№ по каталогу	D	D1	D2	L	Минимальный рекомендуемый размер оболочки SteerEase (Fr.)
			Диаметр перехвата (мм)	Диаметр правого диска (мм)	Диаметр левого диска (мм)	Длина перехвата (мм)	
		XJFVM04A II	4	9	11,6	3	SFP5F
		XJFVM05A II	5	10	12,6	3	SFP5F
		XJFVM06A II	6	11	13,6	3	SFP6F
		XJFVM07A II	7	12	14,6	3	SFP6F
		XJFVM08A II	8	13	15,6	3	SFP7F
		XJFVM10A II	10	15	17,6	3	SFP7F
		XJFVM12A II	12	17	19,6	3	SFP9F
		XJFVM14A II	14	19	21,6	3	SFP9F
		XJFVM16A II	16	21	23,6	3	SFP9F
		XJFVM18A II	18	23	25,6	3	SFP10F
		XJFVM20A II	20	25	27,6	3	SFP10F
		XJFVM22A II	22	27	29,6	3	SFP12F
		XJFVM24A II	24	29	31,6	3	SFP12F

Окклюдер HeartR™ для ОАП

Окклюдер HeartR™ для ОАП представляет собой самораскрывающееся конусообразное изделие, соответствующее анатомическим особенностям незарощенного артериального протока. Удерживающая юбка на дистальной стороне обеспечивает фиксированное размещение со стороны аорты. Плотные мембраны из ПТФЭ, способные блокировать кровоток при высоком давлении, надежно прикреплены к изделию, обеспечивая эффективное мгновенное полное закрытие протока.

Характеристики окклюдера HeartR™ для ОАП



№ по каталогу	D Диаметр перехвата (мм)	D1 Диаметр правого диска (мм)	D2 Диаметр левого диска (мм)	L Длина перехвата (мм)	Минимальный рекомендуемый размер оболочки SteerEase (Fr.)
XJFD0406	10	4	6	7	SFP5F
XJFD0608	12	6	8	7	SFP6F
XJFD0810	14	8	10	7	SFP7F
XJFD1012	16	10	12	7	SFP8F
XJFD1214	20	12	14	7	SFP8F
XJFD1416	22	14	16	8	SFP8F
XJFD1618	24	16	18	8	SFP9F
XJFD1820	26	18	20	9	SFP10F
XJFD2022	28	20	22	9	SFP12F
XJFD2224	30	22	24	10	SFP12F

Окклюдер KONAR-MF™ для ДМЖП

Окклюдер KONAR-MF™ для ДМЖП — это устройство для нехирургического чрескожного транскатетерного закрытия дефекта межжелудочковой перегородки (ДМЖП) у пациентов. Окклюдер представляет собой устройство с двумя самораскрывающимися дисками, изготовленное из нитиноловой сетки. Два диска соединены между собой конусообразным перехватом, совпадающим по размеру с ДМЖП. Перехват четырех крупногабаритных моделей надежно шит с ПТФЭ мембранами с помощью нейлоновых нитей, что улучшает способность окклюдера закрывать дефекты и уменьшает остаточные шунты. У других четырех моделей малого размера мембрана отсутствует.

Окклюдер KONAR-MF™ для ДМЖП можно использовать в сочетании с интродьюсером SteerEase™, который состоит из усиленной спиральной оболочки, дилататора, загрузчика, гемостатического клапана и доставляющего кабеля. Интродьюсер служит для продвижения окклюдера KONAR-MF™ для ДМЖП в нужное положение. После освобождения окклюдера из оболочки с каждой стороны от дефекта раскрывается по одному диску, а расширяющийся перехват закрывает просвет ДМЖП в перегородке между левым и правым желудочками.

Преимущества продукта

- **Снижение риска АВ-блокады**

Удлиняемый перехват, предназначенный для различных ДМЖП
Мягкая тканая сетка обеспечивает высокое соответствие дефектам перегородки

- **Низкий профиль**

Используется с оболочкой для доставки калибра 4–7 Fr.
Тонкий кабель, минимизирующий нежелательные повреждения

- **Гибкость процедуры**

Двусторонний винт для ретроградного или антеградного доступа

Характеристики окклюдера KONAR-MF™ для ДМЖП

	№ по каталогу	D Диаметр диска (мм)	D2 Диаметр перехвата со стороны ЛЖ(мм)	D1 Диаметр перехвата со стороны ПЖ (мм)	L Длина перехвата (мм)	Рекомендуемая оболочка для доставки (Fr.)
 CE 0344	LT-MFO-5-3	10	5	3	4	4F-5F
	LT-MFO-6-4	10	6	4	4	
	LT-MFO-7-5	12	7	5	4	
	LT-MFO-8-6	12	8	6	4	
 with membrane	LT-MFO-9-7	14	9	7	4	6F
	LT-MFO-10-8	14	10	8	4	7F
	LT-MFO-12-10	16	12	10	4	
	LT-MFO-14-12	18	14	12	4	

Система доставки LAmbre™ для УЛП

Система доставки LAmbre™ содержит оболочку для доставки, дилататор, кабель для доставки, устройство для загрузки и два гемостатических клапана (имеются изделия двух типов):

- дистальный наконечник оболочки для доставки с двойным изгибом 45° × 30°
- дистальный наконечник оболочки для доставки с одним изгибом 45°

Характеристики системы доставки LAmbre™ для УЛП

Система доставки LAmbre™ для УЛП с двойным изгибом 45° × 30°

CE 0086	№ по каталогу	Внутренний диаметр оболочки (мм)	Наружный диаметр оболочки (мм)	Длина оболочки (мм)
	SL8F45×30-900	2.7	3.5	900
	SL9F45×30-900	3.0	3.8	900
	SL10F45×30-900	3.4	4.1	900

Система доставки LAmbre™ для УЛП с одним изгибом 45°

CE 0086	№ по каталогу	Внутренний диаметр оболочки (мм)	Наружный диаметр оболочки (мм)	Длина оболочки (мм)
	SL8F45-900	2.7	3.5	900
	SL9F45-900	3.0	3.8	900
	SL10F45-900	3.4	4.1	900

Характеристики интродьюсера SteerEase™

Таблица 1. Интродьюсер типа SFA

(рекомендуется для ДМПП/ООО-доставки окклюдеров HearlR™ и Cerat™)

CE 0344	№ по каталогу	Внутренний диаметр оболочки (мм)	Наружный диаметр оболочки (мм)	Длина оболочки (мм)
	SFA5F	1.79	2.23	800
	SFA6F	2.13	2.57	800
	SFA7F	2.46	2.90	800
	SFA8F	2.79	3.23	800
	SFA9F	3.13	3.59	800
	SFA10F	3.46	3.94	800
	SFA12F	4.13	4.63	800
	SFA14F	4.79	5.29	800

Таблица 2. Интродьюсер типа SFP

(рекомендуется для ДМЖП/ОАП-доставки окклюдеров HeartR™ и Cera™)

CE 0344		№ по каталогу	Внутренний диаметр оболочки (мм)	Наружный диаметр оболочки (мм)	Длина оболочки (мм)
		SFP5F	1,79	2,23	800
SFP6F	2,13	2,57	800		
SFP7F	2,46	2,90	800		
SFP8F	2,79	3,23	800		
SFP9F	3,13	3,59	800		
SFP10F	3,46	3,94	800		
SFP12F	4,13	4,63	800		
SFP14F	4,79	5,29	800		

Таблица 3. Интродьюсер типа SFA-f

(рекомендуется для доставки окклюдеров CeraFlex™ для ДМЖП/ООО)

CE 0344		№ по каталогу	Внутренний диаметр оболочки (мм)	Наружный диаметр оболочки (мм)	Длина оболочки (мм)
		SFA5F-f	1,79	2,23	800
SFA6F-f	2,13	2,57	800		
SFA7F-f	2,46	2,90	800		
SFA8F-f	2,79	3,23	800		
SFA9F-f	3,13	3,59	800		
SFA10F-f	3,46	3,94	800		
SFA12F-f	4,13	4,63	800		
SFA14F-f	4,79	5,29	800		

Таблица 4. Интродьюсер типа SFP-f

(рекомендуется для доставки окклюдеров CeraFlex™ для ДМЖП/ОАП)

CE 0344		№ по каталогу	Внутренний диаметр оболочки (мм)	Наружный диаметр оболочки (мм)	Длина оболочки (мм)
		SFP5F-f	1,79	2,23	800
SFP6F-f	2,13	2,57	800		
SFP7F-f	2,46	2,90	800		
SFP8F-f	2,79	3,23	800		
SFP9F-f	3,13	3,59	800		
SFP10F-f	3,46	3,94	800		
SFP12F-f	4,13	4,63	800		
SFP14F-f	4,79	5,29	800		

Калибровочный баллон AcuMark™

Требуемые характеристики калибровочного баллона AcuMark™

CE 0344		№ по каталогу	Длина баллона (мм)	Макс. размер дефекта (мм)	Размер стержня (Fr.)	Рабочая длина (мм)	Совместимый проводник (дюймов)	Макс. нагнетаемый объем (СО)
		LT-SZB-24	40	18	7F	750	0.035	25
LT-SZB-34	40	28	7F	750	0.035	55		

Дилататор LawMax™

Характеристики дилататора LawMax™

CE 0344		№ по каталогу	Максимальный диаметр (наружный) (мм)	Эффективная длина (LO) (мм)	Максимальный наружный диаметр проводника (дюймов)
		LT-DIL-16F	5,4		
LT-DIL-24F	8,1				



Управляемый интродьюсер Fustar™

Характеристики управляемого интродьюсера Fustar™

Характеристики управляемого интродьюсера Fustar™

(Рекомендуется для использования с окклюдерами для ДМПП/ООО)

№ по каталогу	Внутр. диам.		Наружн. диам. (мм)	Эффективная длина (мм)	Отклонение наконечника (мм)	Угол изгиба ^o
	(мм)	(дюймов)				
Тип А	SVA5F-800	1.8	0.071	2.9	800	30
	SVA6F-800	2.1	0.083	3.2	800	30
	SVA7F-800	2.5	0.098	3.5	800	30
	SVA8F-800	2.8	0.110	3.9	800	30
	SVA9F-800	3.1	0.122	4.1	800	30
Тип В	SVA10F-800	3.5	0.138	4.5	800	30
	SVB12F-800	4.1	0.161	5.2	800	50
	SVB14F-800	4.8	0.189	5.9	800	50

Характеристики управляемого интродьюсера Fustar™

(Рекомендуется для использования с периферическими изделиями)

№ по каталогу	Внутр. диам.		Наружн. диам. (мм)	Эффективная длина (мм)	Отклонение наконечника (мм)	Угол изгиба ^o
	(мм)	(дюймов)				
SVA5F-550	1.9	0.075	2.8	550	30	0-160
SVA6F-550	2.2	0.087	3.1	550	30	0-160
SVA7F-550	2.5	0.098	3.4	550	30	0-160
SVA8F-550	2.8	0.110	3.6	550	30	0-160
SVA9F-550	3.1	0.122	4.0	550	30	0-160
SVA10F-550	3.5	0.138	4.4	550	30	0-160
SVA5F-700	1.9	0.075	2.8	700	30	0-160
SVA6F-700	2.2	0.087	3.1	700	30	0-160
SVA7F-700	2.5	0.098	3.4	700	30	0-160
SVA8F-700	2.8	0.110	3.6	700	30	0-160
SVA9F-700	3.1	0.122	4.0	700	30	0-160
SVA10F-700	3.5	0.138	4.4	700	30	0-160
SVA5F-900	1.9	0.075	2.8	900	30	0-160
SVA6F-900	2.2	0.087	3.1	900	30	0-160
SVA7F-900	2.5	0.098	3.4	900	30	0-160
SVA8F-900	2.8	0.110	3.6	900	30	0-160
SVA9F-900	3.1	0.122	4.0	900	30	0-160
SVA10F-900	3.5	0.138	4.4	900	30	0-160

Система петлевой ловушки SeSure™

Характеристики системы петлевой ловушки SeSure™

№ по каталогу	Диаметр петли (мм)	Длина петлевой ловушки (см)	Размер катетера (Fr)	Длина катетера (см)
Система петлевой ловушки General (стандартный размер)				
LT-SG-05	5	120	4	100
LT-SG-10	10	120	4	100
LT-SG-15	15	120	6	100
LT-SG-20	20	120	6	100
LT-SG-25	25	120	6	100
LT-SG-30	30	120	6	100
LT-SG-35	35	120	6	100
Система петлевой ловушки Petite (малый размер)				
LT-SP-10	10	65	4	50
LT-SP-25	25	65	6	50
Система петлевой ловушки Micro (микроразмер)				
LT-SM-04	4	200	3	175
LT-SM-07	7	200	3	175

По поводу доступности размеров проконсультируйтесь с представителем отдела продаж

Периферические системы

Фильтр полой вены Aegisys™

Характеристики фильтра полой вены Aegisys™

№ по каталогу	XJLX3260
Диаметр (мм)	32
Сосуд по показаниям (мм)	20-28
Путь доступа	Через яремную или бедренную вену
Рекомендуемый интродьюсер (Fr)	6

Периферическая система стента GoldenFlow™ без покрытия

Периферическая система стента GoldenFlow™ без покрытия содержит стент без покрытия и систему доставки стента (SDS). Стент заранее загружен в SDS. Система предназначена для доставки самораскрывающегося стента в периферические сосуды с помощью SDS в оболочке. Система показана для применения при внутрисосудистых вмешательствах по поводу стеноза и (или) закупорки артерии в нижней конечности.

Периферический стент без покрытия

Периферический стент GoldenFlow™ без покрытия представляет собой нитиноловый плетёный стент с покрытием из TiN. Как показано на рисунке 1, стент имеет трубчатую форму с сужающимся отверстием на проксимальном конце. Танталовые метки нанесены на оба конца и середину стента.



Рисунок 1. Периферический стент GoldenFlow™ без покрытия

Система доставки стента (SDS)

Система доставки периферического стента состоит из двух частей: трубчатой части и манипуляционной части. Внешняя оболочка, стержень и внутренняя трубка с наконечником на дистальном конце составляют трубчатую часть; а наружный кожух и механизм передачи, собранный в кожухе, составляют манипуляционную часть. Стент заранее загружен в дистальный конец внешней оболочки, как показано на рисунке 2.

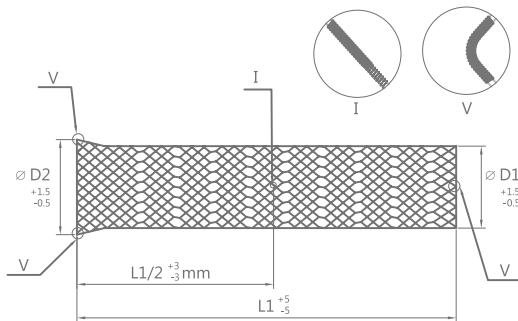

Рисунок 2. Система доставки стента

Преимущества продукта

- **Одинарный плетёный стент из нитиноловой проволоки**
 - Сверхгибкость
 - Улучшенная устойчивость к усталостным напряжениям
- **Механизм смещения**
 - Система доставки автоматически компенсирует ограничения стента при размещении
- **Закрытая конструкция**
 - Увеличенное радиальное усилие
 - Способность закрывать сплюснутые бляшки

- Сегментированная конструкция

Снижает удлинение
Стабильное и точное размещение

- Технология TiN

Снижает высвобождение никеля
Улучшенная биосовместимость

Характеристики периферической системы стента GoldenFlow™ без покрытия



S 800MM D1 Диаметр (мм)	L1: длина стента (см)											Обложка для доставки (наружный диаметр)
	20	30	40	50	60	70	80	100	120	140	160	
4.0	PS-B-04 0205	PS-B-04 0305	PS-B-04 0405	PS-B-04 0505	PS-B-04 0605	PS-B-04 0705	PS-B-04 0805	PS-B-04 1005	PS-B-04 1205	-	-	Fr.
5.0	PS-B-05 0205	PS-B-05 0305	PS-B-05 0405	PS-B-05 0505	PS-B-05 0605	PS-B-05 0705	PS-B-05 0805	PS-B-05 1005	PS-B-05 1205	PS-B-05 1405	PS-B-05 1605	7F
6.0	PS-B-06 0205	PS-B-06 0305	PS-B-06 0405	PS-B-06 0505	PS-B-06 0605	PS-B-06 0705	PS-B-06 0805	PS-B-06 1005	PS-B-06 1205	PS-B-06 1405	PS-B-06 1605	8F
7.0	PS-B-07 0205	PS-B-07 0305	PS-B-07 0405	PS-B-07 0505	PS-B-07 0605	PS-B-07 0705	PS-B-07 0805	PS-B-07 1005	PS-B-07 1205	PS-B-07 1405	PS-B-07 1605	8F
8.0	PS-B-08 0205	PS-B-08 0305	PS-B-08 0405	PS-B-08 0505	PS-B-08 0605	PS-B-08 0705	PS-B-08 0805	PS-B-08 1005	PS-B-08 1205	-	-	9F
10.0	PS-B-10 0205	PS-B-10 0305	PS-B-10 0405	PS-B-10 0505	PS-B-10 0605	PS-B-10 0705	PS-B-10 0805	PS-B-10 1005	PS-B-10 1205	-	-	9F
12.0	PS-B-12 0205	PS-B-12 0305	PS-B-12 0405	PS-B-12 0505	PS-B-12 0605	PS-B-12 0705	PS-B-12 0805	PS-B-12 1005	PS-B-12 1205	-	-	9F

L1 1000MM Диаметр (мм)	L1: длина стента (см)											Обложка для доставки (наружный диаметр)
	20	30	40	50	60	70	80	100	120	140	160	
4.0	PS-B-04 020L	PS-B-04 030L	PS-B-04 040L	PS-B-04 050L	PS-B-04 060L	PS-B-04 070L	PS-B-04 080L	PS-B-04 100L	PS-B-04 120L	-	-	Fr.
5.0	PS-B-05 020L	PS-B-05 030L	PS-B-05 040L	PS-B-05 050L	PS-B-05 060L	PS-B-05 070L	PS-B-05 080L	PS-B-05 100L	PS-B-05 120L	PS-B-05 140L	PS-B-05 160L	7F
6.0	PS-B-06 020L	PS-B-06 030L	PS-B-06 040L	PS-B-06 050L	PS-B-06 060L	PS-B-06 070L	PS-B-06 080L	PS-B-06 100L	PS-B-06 120L	PS-B-06 140L	PS-B-06 160L	8F
7.0	PS-B-07 020L	PS-B-07 030L	PS-B-07 040L	PS-B-07 050L	PS-B-07 060L	PS-B-07 070L	PS-B-07 080L	PS-B-07 100L	PS-B-07 120L	PS-B-07 140L	PS-B-07 160L	8F
8.0	PS-B-08 020L	PS-B-08 030L	PS-B-08 040L	PS-B-08 050L	PS-B-08 060L	PS-B-08 070L	PS-B-08 080L	PS-B-08 100L	PS-B-08 120L	-	-	9F
10.0	PS-B-10 020L	PS-B-10 030L	PS-B-10 040L	PS-B-10 050L	PS-B-10 060L	PS-B-10 070L	PS-B-10 080L	PS-B-10 100L	PS-B-10 120L	-	-	9F
12.0	PS-B-12 020L	PS-B-12 030L	PS-B-12 040L	PS-B-12 050L	PS-B-12 060L	PS-B-12 070L	PS-B-12 080L	PS-B-12 100L	PS-B-12 120L	-	-	9F

X1: 1200MM D1 Диаметр (мм)	L1: длина стента (см)											Обложка для доставки (наружный диаметр)
	20	30	40	50	60	70	80	100	120	140	160	
4.0	PS-B-04 020XL	PS-B-04 030XL	PS-B-04 040XL	PS-B-04 050XL	PS-B-04 060XL	PS-B-04 070XL	PS-B-04 080XL	PS-B-04 100XL	PS-B-04 120XL	-	-	Fr.
5.0	PS-B-05 020XL	PS-B-05 030XL	PS-B-05 040XL	PS-B-05 050XL	PS-B-05 060XL	PS-B-05 070XL	PS-B-05 080XL	PS-B-05 100XL	PS-B-05 120XL	PS-B-05 140XL	PS-B-05 160XL	7F
6.0	PS-B-06 020XL	PS-B-06 030XL	PS-B-06 040XL	PS-B-06 050XL	PS-B-06 060XL	PS-B-06 070XL	PS-B-06 080XL	PS-B-06 100XL	PS-B-06 120XL	PS-B-06 140XL	PS-B-06 160XL	8F
7.0	PS-B-07 020XL	PS-B-07 030XL	PS-B-07 040XL	PS-B-07 050XL	PS-B-07 060XL	PS-B-07 070XL	PS-B-07 080XL	PS-B-07 100XL	PS-B-07 120XL	PS-B-07 140XL	PS-B-07 160XL	8F
8.0	PS-B-08 020XL	PS-B-08 030XL	PS-B-08 040XL	PS-B-08 050XL	PS-B-08 060XL	PS-B-08 070XL	PS-B-08 080XL	PS-B-08 100XL	PS-B-08 120XL	-	-	9F
10.0	PS-B-10 020XL	PS-B-10 030XL	PS-B-10 040XL	PS-B-10 050XL	PS-B-10 060XL	PS-B-10 070XL	PS-B-10 080XL	PS-B-10 100XL	PS-B-10 120XL	-	-	9F
12.0	PS-B-12 020XL	PS-B-12 030XL	PS-B-12 040XL	PS-B-12 050XL	PS-B-12 060XL	PS-B-12 070XL	PS-B-12 080XL	PS-B-12 100XL	PS-B-12 120XL	-	-	9F

Система стент-графтов Ankura™ для грудного отдела

Характеристики системы стент-графтов Ankura™ для АГА

ПРЯМАЯ



0344

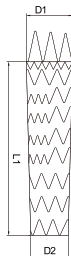

№ по каталогу	Проксимальный диаметр (D1) (мм)	Дистальный диаметр (D2) (мм)	Общая длина закрытой части (L1) (мм)	Система доставки (Fr.)
TAA2020B040	20	20	40	21
TAA2020B060	20	20	60	21
TAA2020B080	20	20	80	21
TAA2020B100	20	20	100	21
TAA2020B120	20	20	120	21
TAA2222B040	22	22	40	21
TAA2222B060	22	22	60	21
TAA2222B080	22	22	80	21
TAA2222B100	22	22	100	21
TAA2222B120	22	22	120	21
TAA2424B040	24	24	40	21
TAA2424B060	24	24	60	21
TAA2424B080	24	24	80	21
TAA2424B100	24	24	100	21
TAA2424B120	24	24	120	21
TAA2424B140	24	24	140	21
TAA2424B160	24	24	160	21
TAA2626B040	26	26	40	21
TAA2626B060	26	26	60	21
TAA2626B080	26	26	80	21
TAA2626B100	26	26	100	21
TAA2626B120	26	26	120	21
TAA2626B140	26	26	140	21
TAA2626B160	26	26	160	21
TAA2828B040	28	28	40	21
TAA2828B060	28	28	60	21
TAA2828B080	28	28	80	21
TAA2828B100	28	28	100	21
TAA2828B120	28	28	120	21
TAA2828B140	28	28	140	21
TAA2828B160	28	28	160	21
TAA2828B180	28	28	180	21
TAA2828B200	28	28	200	21
TAA3030B040	30	30	40	21
TAA3030B060	30	30	60	21
TAA3030B080	30	30	80	21
TAA3030B100	30	30	100	21
TAA3030B120	30	30	120	21
TAA3030B140	30	30	140	21

ПРЯМАЯ

№ по каталогу	Проксимальный диаметр (D1) (мм)	Дистальный диаметр (D2) (мм)	Общая длина закрытой части (L1) (мм)	Система доставки (Fr.)
TAA3030B160	30	30	160	21
TAA3030B180	30	30	180	21
TAA3030B200	30	30	200	21
TAA3232B040	32	32	40	21
TAA3232B060	32	32	60	21
TAA3232B080	32	32	80	21
TAA3232B100	32	32	100	21
TAA3232B120	32	32	120	21
TAA3232B140	32	32	140	21
TAA3232B160	32	32	160	21
TAA3232B180	32	32	180	21
TAA3232B200	32	32	200	21
TAA3434B040	34	34	40	23
TAA3434B060	34	34	60	23
TAA3434B080	34	34	80	23
TAA3434B100	34	34	100	23
TAA3434B120	34	34	120	23
TAA3434B140	34	34	140	23
TAA3434B160	34	34	160	23
TAA3434B180	34	34	180	23
TAA3434B200	34	34	200	23
TAA3636B040	36	36	40	23
TAA3636B060	36	36	60	23
TAA3636B080	36	36	80	23
TAA3636B100	36	36	100	23
TAA3636B120	36	36	120	23
TAA3636B140	36	36	140	23
TAA3636B160	36	36	160	23
TAA3636B180	36	36	180	23
TAA3636B200	36	36	200	23
TAA3838B040	38	38	40	23
TAA3838B060	38	38	60	23
TAA3838B080	38	38	80	23
TAA3838B100	38	38	100	23
TAA3838B120	38	38	120	23
TAA3838B140	38	38	140	23
TAA3838B160	38	38	160	23
TAA3838B180	38	38	180	23
TAA3838B200	38	38	200	23

ПРЯМАЯ

№ по каталогу	Проксимальный диаметр (D1) (мм)	Дистальный диаметр (D2) (мм)	Общая длина закрытой части (L1) (мм)	Система доставки (Fr.)
TAA4040B040	40	40	40	24
TAA4040B060	40	40	60	24
TAA4040B080	40	40	80	24
TAA4040B100	40	40	100	24
TAA4040B120	40	40	120	24
TAA4040B140	40	40	140	24
TAA4040B160	40	40	160	24
TAA4040B180	40	40	180	24
TAA4040B200	40	40	200	24
TAA4242B040	42	42	40	24
TAA4242B060	42	42	60	24
TAA4242B080	42	42	80	24
TAA4242B100	42	42	100	24
TAA4242B120	42	42	120	24
TAA4242B140	42	42	140	24
TAA4242B160	42	42	160	24
TAA4242B180	42	42	180	24
TAA4242B200	42	42	200	24
TAA4444B040	44	44	40	24
TAA4444B060	44	44	60	24
TAA4444B080	44	44	80	24
TAA4444B100	44	44	100	24
TAA4444B120	44	44	120	24
TAA4444B140	44	44	140	24
TAA4444B160	44	44	160	24
TAA4444B180	44	44	180	24
TAA4444B200	44	44	200	24
TAA4646B040	46	46	40	24
TAA4646B060	46	46	60	24
TAA4646B080	46	46	80	24
TAA4646B100	46	46	100	24
TAA4646B120	46	46	120	24
TAA4646B140	46	46	140	24
TAA4646B160	46	46	160	24
TAA4646B180	46	46	180	24
TAA4646B200	46	46	200	24

СУЖЕННАЯ В ДИСТАЛЬНОЙ ЧАСТИ

№ по каталогу	Проксимальный диаметр (D1) (мм)	Дистальный диаметр (D2) (мм)	Общая длина закрытой части (L1) (мм)	Система доставки (Fr.)
TAA2420B160	24	20	160	21
TAA2622B160	26	22	160	21
TAA2824B120	28	24	120	21
TAA2824B160	28	24	160	21
TAA3026B120	30	26	120	21
TAA3026B160	30	26	160	21
TAA3026B200	30	26	200	21
TAA3228B120	32	28	120	21
TAA3228B160	32	28	160	21
TAA3228B200	32	28	200	21
TAA3430B120	34	30	120	23
TAA3430B160	34	30	160	23
TAA3430B200	34	30	200	23
TAA3632B120	36	32	120	23
TAA3632B160	36	32	160	23
TAA3632B200	36	32	200	23
TAA3834B120	38	34	120	23
TAA3834B160	38	34	160	23
TAA3834B200	38	34	200	23
TAA4036B160	40	36	160	24
TAA4238B160	42	38	160	24
TAA4440B160	44	40	160	24
TAA2822B180	28	22	180	21
TAA2822B200	28	22	200	21
TAA3024B180	30	24	180	21
TAA3024B200	30	24	200	21
TAA3226B180	32	26	180	21
TAA3226B200	32	26	200	21
TAA3428B180	34	28	180	23
TAA3428B200	34	28	200	23
TAA3630B180	36	30	180	23
TAA3630B200	36	30	200	23
TAA3832B180	38	32	180	23
TAA3832B200	38	32	200	23
TAA4034B180	40	34	180	24
TAA4034B200	40	34	200	24

СУЖЕННАЯ В ДИСТАЛЬНОЙ ЧАСТИ

№ по каталогу	Проксимальный диаметр (D1) (мм)	Дистальный диаметр (D2) (мм)	Общая длина закрытой части (L1) (мм)	Система доставки (Fr.)
TAA4236B180	42	36	180	24
TAA4236B200	42	36	200	24
TAA4438B180	44	38	180	24
TAA4438B200	44	38	200	24
TAA3022B200	30	22	200	21
TAA3224B200	32	24	200	21
TAA3426B200	34	26	200	23
TAA3628B200	36	28	200	23
TAA3830B200	38	30	200	23
TAA4032B200	40	32	200	24
TAA4234B200	42	34	200	24
TAA4436B200	44	36	200	24
TAA4638B200	46	38	200	24

Система стент-графтов Ankura™ для АБА

Характеристики стент-графта Ankura™ для АБА

№ по каталогу	D0 (мм)	D1 (мм)	L1 (мм)	L2 (мм)	L3 (мм)	Система доставки (Fr.)
AAA2010B120	20	10	120	50	30	21
AAA2210B120	22	10	120	50	30	21
AAA2412B120	24	12	120	50	30	21
AAA2612B120	26	12	120	50	30	21
AAA2812B120	28	12	120	50	30	23
AAA3012B120	30	12	120	50	30	23
AAA3212B120	32	12	120	50	30	23
AAA3412B120	34	12	120	50	30	23
AAA2010B140	20	10	140	50	30	21
AAA2210B140	22	10	140	50	30	21
AAA2412B140	24	12	140	50	30	21
AAA2612B140	26	12	140	50	30	21
AAA2812B140	28	12	140	50	30	23
AAA3012B140	30	12	140	50	30	23
AAA3212B140	32	12	140	50	30	23
AAA3412B140	34	12	140	50	30	23

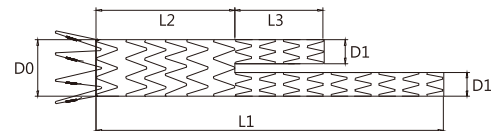
CE
0344

- D0 Проксимальный диаметр
- D1 Диаметр для односторонней/противоположной конечности
- L1 Длина закрытой части изделия в организме (включая длину односторонней конечности)
- L2 Длина закрытой части изделия в организме
- L3 Длина противоположной конечности

Характеристики удлинителя для подвздошной артерии

CE

0344

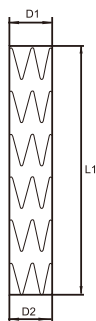

№ по каталогу	Проксимальный диаметр (D1) (мм)	Дистальный диаметр (D2) (мм)	Общая длина закрытой части (L1) (мм)	Система доставки (Fr.)
cuff1212C040	12	12	40	18
cuff1212C060	12	12	60	18
cuff1212C080	12	12	80	18
cuff1212C100	12	12	100	18
cuff1212C120	12	12	120	18
cuff1410C040	14	10	40	18
cuff1410C060	14	10	60	18
cuff1410C080	14	10	80	18
cuff1410C100	14	10	100	18
cuff1410C120	14	10	120	18
cuff1412C040	14	12	40	18
cuff1412C060	14	12	60	18
cuff1412C080	14	12	80	18
cuff1412C100	14	12	100	18
cuff1412C120	14	12	120	18
cuff1414C040	14	14	40	18
cuff1414C060	14	14	60	18
cuff1414C080	14	14	80	18
cuff1414C100	14	14	100	18
cuff1414C120	14	14	120	18
cuff1416C040	14	16	40	18
cuff1416C060	14	16	60	18
cuff1416C080	14	16	80	18
cuff1416C100	14	16	100	18
cuff1416C120	14	16	120	18
cuff1418C040	14	18	40	18
cuff1418C060	14	18	60	18
cuff1418C080	14	18	80	18
cuff1418C100	14	18	100	18
cuff1418C120	14	18	120	18

№ по каталогу	Проксимальный диаметр (D1) (мм)	Дистальный диаметр (D2) (мм)	Общая длина закрытой части (L1) (мм)	Система доставки (Fr.)
cuff1420C040	14	20	40	18
cuff1420C060	14	20	60	18
cuff1420C080	14	20	80	18
cuff1420C100	14	20	100	18
cuff1420C120	14	20	120	18
cuff1422C040	14	22	40	18
cuff1422C060	14	22	60	18
cuff1422C080	14	22	80	18
cuff1422C100	14	22	100	18
cuff1422C120	14	22	120	18
cuff1616C040	16	16	40	18
cuff1616C060	16	16	60	18
cuff1616C080	16	16	80	18
cuff1616C100	16	16	100	18
cuff1616C120	16	16	120	18
cuff1618C040	16	18	40	18
cuff1618C060	16	18	60	18
cuff1618C080	16	18	80	18
cuff1618C100	16	18	100	18
cuff1618C120	16	18	120	18
cuff1620C040	16	20	40	18
cuff1620C060	16	20	60	18
cuff1620C080	16	20	80	18
cuff1620C100	16	20	100	18
cuff1620C120	16	20	120	18
cuff1622C040	16	22	40	18
cuff1622C060	16	22	60	18
cuff1622C080	16	22	80	18
cuff1622C100	16	22	100	18
cuff1622C120	16	22	120	18

Система стент-графтов **Ankura™ AUI** (одиночный аорто-подвздошный)

Система стент-графтов Ankura™ AUI
(одиночный аорто-подвздошный)

№ по каталогу	Проксимальный диаметр (D1) (мм)	Дистальный диаметр (D2) (мм)	Общая длина закрытой части (L1) (мм)	Система доставки (Fr.)
AUI2412B160	24	12	160	21
AUI2414B140	24	14	140	21
AUI2612B160	26	12	160	21
AUI2614B140	26	14	140	21
AUI2812B160	28	12	160	21
AUI2814B140	28	14	140	21

CE

0344

